

# AIRE ACONDICIONADO



## INSTRUCCIONES DE USO E INSTALACIÓN



Asesórese ingresando a  
[www.adsargentina.com.ar](http://www.adsargentina.com.ar)



Gracias por confiar y adquirir un equipo de nuestras marcas del grupo Aires del Sur.  
Por favor leer cuidadosamente el Manual de Uso y Cuidado antes de instalar y usar la  
unidad y consérvelo para futuras referencias.

# CONTENIDO

---

PRECAUCIONES DE SEGURIDAD.....	1
DETALLE DE PARTES .....	4
PANTALLA DE LA UNIDAD INTERIOR .....	5
FUNCION DE EMERGENCIA & FUNCION DE REINICIO AUTOMATICO.....	6
CONTROL REMOTO .....	7
MODOS DE OPERACION .....	11
PROTECCION .....	16
MANUAL DE INSTALACION.....	17
MANTENIMIENTO .....	27
RESOLUCION DE PROBLEMAS .....	29
FICHA TECNICA.....	30
GARANTIA.....	31

© Ahorre energía programe su aire acondicionado en: ©

24°C

- Programarlo a menor temperatura no enfría más rápido el ambiente
- Mantenga cerradas ventanas y puertas
- Apague el equipo cuando no lo necesita
- Limpie el filtro cada 3 meses
- Utilice la función de programación para encendido /apagado programado

En línea con la política de mejora continua del producto, las características estéticas, dimensiones, los datos técnicos y accesorios de este aparato pueden cambiar sin previo aviso.

## NORMAS DE SEGURIDAD Y RECOMENDACIONES PARA EL INSTALADOR

- ⚠ Lea esta guía antes de instalar y utilizar el equipo.
- ⚠ Durante la instalación de la unidad interior ó de la unidad exterior debe restringirse el acceso de niños al lugar. Accidentes imprevistos pueden ocurrir.
- ⚠ Asegúrese de que la base de la unidad exterior está firmemente fijada.
- ⚠ Compruebe que no ingrese aire en el circuito de refrigerante y revise que no haya fugas mientras se mueve el equipo.
- ⚠ Realice un ciclo de prueba después de instalar el equipo y registre los datos de funcionamiento.
- ⚠ Los valores de los fusibles instalados en la unidad de control son T 5A/250V.
- ⚠ El usuario debe proteger la unidad interior con un fusible de capacidad adecuada para la corriente máxima de entrada o con otro dispositivo de protección de sobrecarga.
- ⚠ Asegúrese que la tensión de la red sea igual a la indicada en la etiqueta de identificación. Mantenga la ficha y el interruptor de energía limpios. Inserte la ficha correcta y firmemente en el toma, evitando así el riesgo de una descarga eléctrica o fuego debido al contacto insuficiente.
- ⚠ Compruebe que el toma sea el adecuado para la ficha, de lo contrario deberá reemplazarse.
- ⚠ El aparato debe estar provisto de medios para la desconexión de la red eléctrica con una separación de contacto en todos los polos, que proporcionen completa desconexión del equipo bajo las condiciones de sobretensión categoría III, y estos medios se deben incorporar en el cableado fijo de acuerdo con las normas de cableado de su región.
- ⚠ No instale el aparato a una distancia de menos de 50 cm de sustancias inflamables (alcohol, etc) o de recipientes a presión (por ejemplo aerosoles).
- ⚠ Si el aparato se utiliza en zonas sin posibilidad de ventilación, se deben tomar precauciones para evitar cualquier fuga de gas refrigerante que permanezca en el ambiente y genere un peligro de incendio.
- ⚠ Los materiales de embalaje son reciclables y deben ser eliminados en los contenedores de residuos separados para tal fin. Lleve el acondicionador de aire al final de su vida útil a un centro de recolección de residuos especiales para su eliminación.
- ⚠ Sólo use el aire acondicionado como se indica en este manual. Estas instrucciones no pretenden cubrir todas las condiciones y situaciones posibles. Al igual que con cualquier electrodoméstico, siempre se recomiendan el sentido común y la precaución para la instalación, operación y mantenimiento.
- ⚠ El aparato debe ser instalado de acuerdo con las normas nacionales aplicables.
- ⚠ Antes de acceder a las terminales, todos los circuitos de alimentación deben ser desconectados de la red eléctrica.
- ⚠ El aparato debe ser instalado de acuerdo con las regulaciones nacionales de cableado eléctrico.
- ⚠ El acondicionador de aire debe ser instalado por profesionales matriculados.

## NORMAS DE SEGURIDAD Y RECOMENDACIONES PARA EL USUARIO

- ⚠ No intente instalar el equipo por su cuenta; recurra a personal técnico matriculado.
- ⚠ La limpieza y mantenimiento deben ser realizados por personal técnico especializado. Desconecte siempre el aparato de la red eléctrica alimentación antes de realizar cualquier limpieza o mantenimiento.
- ⚠ Asegúrese que la tensión de la red sea igual a la indicada en la etiqueta de identificación. Mantenga la ficha y el interruptor de energía limpios. Inserte la ficha correcta y firmemente en el toma, evitando así el riesgo de una descarga eléctrica ó fuego debido a un contacto insuficiente.
- ⚠ No tire del cable para apagar el equipo cuando esté funcionando. Podría provocar un chispazo y provocar un incendio.
- ⚠ Este equipo fué diseñado para su uso en un entorno doméstico, y no debe ser utilizado para otro propósito como por ej. secar ropa ó enfriar comida, etc.
- ⚠ Los materiales de embalaje son reciclables y deben ser desechados en contenedores dispuestos para tal fin, luego de la vida útil del equipo llévelo a un centro de recolección de residuos especiales para su eliminación.
- ⚠ Siempre utilice la unidad con el filtro de aire colocado, su utilización sin el filtro causará excesiva acumulación de polvo y basura en las partes internas del equipo con sus subsecuentes posibles fallas.
- ⚠ El usuario es responsable de que el aparato sea instalado por un técnico matriculado, que debe comprobar que esté conectado a tierra de acuerdo con la legislación vigente y agregar un disyuntor termomagnético.
- ⚠ Las pilas del control remoto deben ser recicladas ó eliminadas adecuadamente. Por favor, deséchelas en lugares preparados para tal fin.
- ⚠ Nunca permanezca directamente expuesto al flujo de aire frío por un largo tiempo. La exposición directa y prolongada al aire frío puede ser peligroso para su salud. Tomar especial cuidado en las habitaciones donde hay niños, ancianos o enfermos.
- ⚠ Si el aparato emite humo u olor a quemado, corte inmediatamente la alimentación y consulte la asistencia técnica.
- ⚠ El uso prolongado del dispositivo en estas condiciones podría provocar un incendio o electrocución.
- ⚠ Las reparaciones deben ser realizadas únicamente por un técnico autorizado. Una reparación incorrecta puede exponer al usuario a riesgo de descarga eléctrica, etc.
- ⚠ Desconecte el equipo de la red eléctrica si prevee no utilizarlo durante un largo tiempo. Los deflectores del flujo de aire deben quedar correctamente ajustados.
- ⚠ Los deflectores deben apuntar hacia abajo en modo calor y hacia arriba en modo Frío.
- ⚠ Sólo use el aire acondicionado como se indica en este manual. Estas instrucciones no pretenden cubrir todas las condiciones y situaciones posibles. Al igual que con cualquier electrodoméstico, el sentido común y la precaución siempre se recomiendan para su instalación, operación y mantenimiento.
- ⚠ Asegúrese que el equipo esté desconectado de la red eléctrica cuando no se utilice por un largo período y antes de su limpieza y/o mantenimiento.
- ⚠ Seleccionar la temperatura deseada más adecuada puede prevenir daños al equipo.

## REGLAS DE SEGURIDAD Y PROHIBICIONES

- ⊖ No doble, tire o comprima el cable de alimentación, ya que podría dañarse y generar una descarga eléctrica o incendio. Un cable de alimentación dañado debe ser reemplazado únicamente por un técnico matriculado.
- ⊖ No utilice alargues y/o zapatillas para conectar el equipo a la red eléctrica.
- ⊖ No toque el equipo descalzo ó con alguna parte del cuerpo húmeda ó mojada.
- ⊖ No obstruya las tomas ni salidas de aire tanto de la unidad interior como de la exterior. Podría causar una ineficiencia en el rendimiento con posibles consecuencias de fallas ó daños en el mismo.
- ⊖ No altere de ningún modo las características del equipo.
- ⊖ No instale el equipo en ambientes dónde el aire podría contener gas, aceite ó azufre, no exponer a ambientes corrosivos o a un sitio cercano a alguna fuente de calor.
- ⊖ Este equipo no esta diseñado para ser utilizado por personas con capacidades mentales, sensoriales ó físicas reducidas, incluyendo niños, personas sin experiencia o conocimiento, a no ser que algún responsable por su seguridad les haya brindado supervisión o instrucciones respecto del uso del equipo.
- ⊖ No se suba ni coloque objetos pesados ó calientes encima del equipo.
- ⊖ No deje puertas ni ventanas abiertas por largo tiempo mientras el equipo esté en funcionamiento.
- ⊖ No exponga al flujo de aire directo a plantas ni animales.
- ⊖ Una larga exposición al flujo de aire directo ó al aire frío podría tener efectos negativos en plantas y animales.
- ⊖ No exponga el equipo al contacto con el agua, la aislación eléctrica puede romperse y por ende causar electrocución.
- ⊖ No se suba ni coloque objetos encima de la unidad exterior.
- ⊖ Nunca inserte un palillo o un objeto similar en el aparato. Podría causarle lesiones a alguien ó averías al equipo.
- ⊖ Vigile que los niños no jueguen con el equipo. Si el cable de alimentación se daña, debe ser reemplazado por un técnico matriculado para evitar peligro.

## DETALLE DE LAS PARTES

### UNIDAD INTERIOR (EVAPORADORA)

No.	Descripción
1	Panel frontal
2	Filtro de aire
3	Filtro opcional
4	Pantalla LED
5	Receptor de señal
6	Tapa de terminales.
7	Ionizador (si es provisto)
8	Deflectores
9	Botón de emergencia
10	Etiqueta de Identificación de la unidad interior
11	Aletas direccionadoras del flujo de aire
12	Control remoto

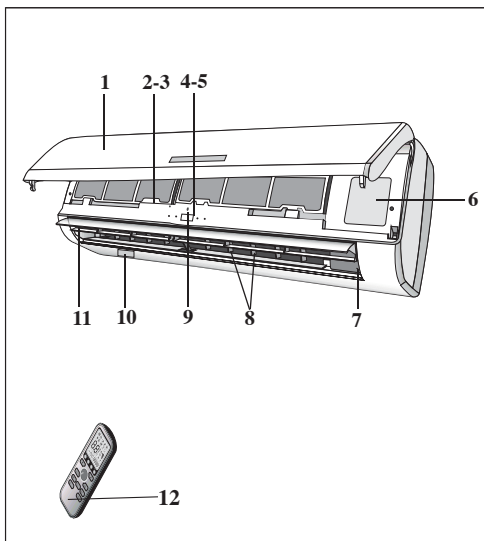

### UNIDAD EXTERIOR (CONDENSADORA)

No.	Descripción
13	Rejilla de salida de aire
14	Etiqueta de Identificación de la unidad exterior
15	Tapa
16	Válvula de refrigerante gaseoso
17	Válvula de refrigerante líquido

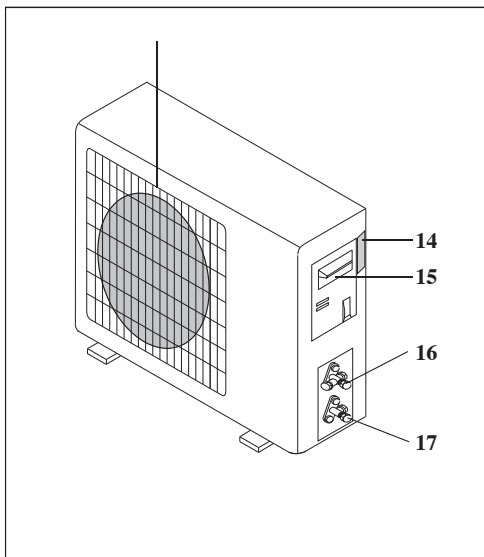

### Acondicionador de aire de pared

- El acondicionador se compone de dos o más unidades conectadas entre sí a través de tubos de cobre (c/aislamiento adecuado) y un cable de conexión eléctrica.
- La unidad interior se instala en las paredes de la sala de a acondicionar.
- La unidad exterior se instala en el suelo o en la pared en los soportes ó ménsulas adecuados.
- Los datos técnicos del equipo están impresos en las etiquetas ubicadas en la unidad interior y exterior.
- El control remoto fué diseñado para un uso fácil y rápido.

*Nota: las figuras intentan ser un simple diagrama explicativo del equipo y puede no corresponderse con el equipo adquirido.*

# PANTALLA DE LA UNIDAD INTERIOR

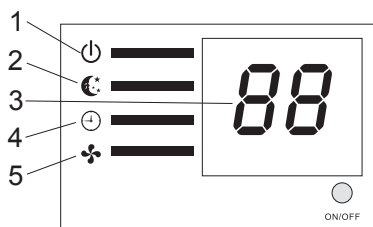
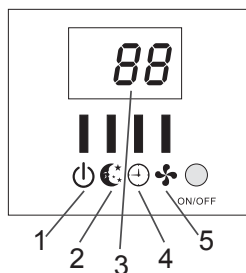
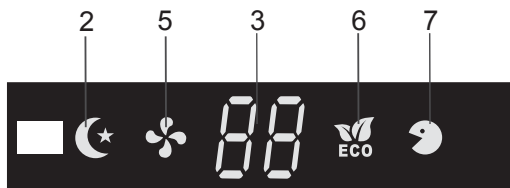
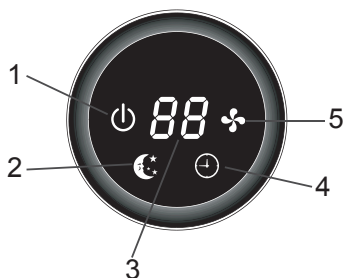
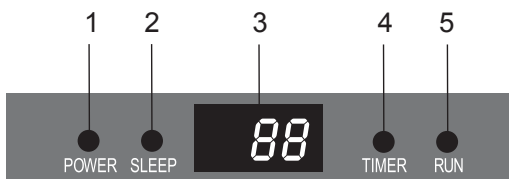

No.	Led		Function
1	POWER (Encendido)	⏻	Demuestra que la unidad está encendida
2	SLEEP (Función Sueño)	☾	Indica función sueño programada
3	Termómetro (si está presente)	88	Muestra la temperatura programada en °C o °F
4	TIMER (temporizador)	⌚	Indica temporizador programado
5	RUN (en funcionamiento)	🌀	Indica que el equipo está funcionando
6	ECO	🌿 ECO	Indica función Eco programada
7	HEALTHY	👤	Indica función Healthy programada

⚠ La forma y posición de las teclas e indicadores de led pueden variar de acuerdo al modelo, pero la función es la misma.

# FUNCION DE EMERGENCIA & REINICIO AUTOMATICO

## REINICIO AUTOMATICO

El equipo viene programado con la función de reinicio automático activada de fábrica. Esta función permite que el equipo pueda mantener memorizados los ajustes de operación seleccionados luego de un apagón o una caída de tensión. Para desactivar esta función, haga lo siguiente:

1. Apague y desenchufe el equipo.
2. Vuelva a enchufar el equipo con el botón de emergencia apretado.
3. Mantenga pulsado el botón de emergencia por más de 10 segundos hasta que escuche cuatro tonos cortos desde la unidad. La función de reinicio automático se ha desactivado.

• Para reactivar la función de reinicio automático, siga el mismo procedimiento hasta que escuche tres pitidos cortos desde la unidad.

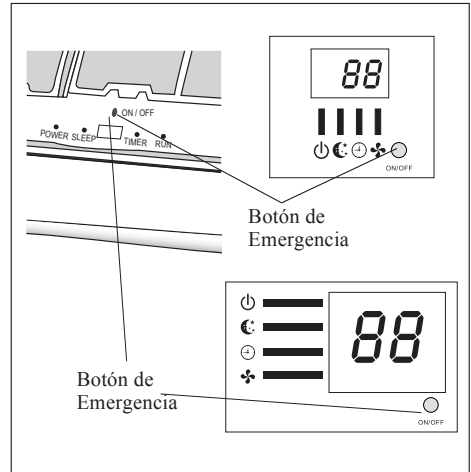

## FUNCION DE EMERGENCIA

Si se pierde el control remoto, siga estos pasos: Levante el panel frontal de la unidad para alcanzar el botón de emergencia del equipo.

1. Si pulsa el botón una vez (un pitido), el aire acondicionado funciona modo Frio forzado;
2. Si pulsa el botón dos veces (dos tonos), la unidad funcionará modo Calor
3. Para apagar la unidad, sólo tiene que pulsar el botón de nuevo (un pitido largo). Después de 30 minutos, en función de forzado, el acondicionador de aire comenzará a funcionar automáticamente en el modo Feel (automático).

El modo Feel se describe en la página 13.

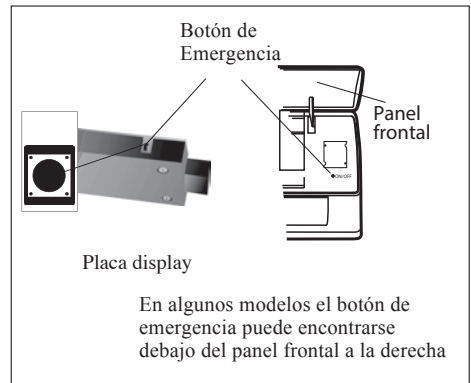

⚠ *La forma y posición del botón de emergencia podría variar de acuerdo al modelo, pero su funcionamiento es exactamente el mismo.*

Observación: la presión estática externa de las bombas de calor es de 0 Pa para todos los modelos.



## CONTROL REMOTO

No.	Botón	Función
1	▲ (TEMP UP)	Sube la temperatura o el tiempo en 1 unidad
2	▼ (TEMP DN)	Baja la temperatura o el tiempo en 1 unidad
3	ON/OFF	Enciende o apaga el equipo.
4	FAN	Para seleccionar la velocidad de ventilación entre AUTO/LOW/MID/HIGH.
5	TIMER	Programa el encendido o apagado automático
6	SLEEP	Para activar/desactivar la función Sueño.
7	ECO	Al activar esta función en modo frío incrementa la temperatura 2°C respecto a la seleccionada. En modo calor, reduce la temperatura 2°C respecto a la seleccionada.
8	MODE	Para seleccionar el modo de funcionamiento
9	SUPER or TURBO	Al activar esta función en modo frío, se activará el máximo enfriamiento a 16°C En modo calor, se activará la máxima calefacción a 31°C.
10	SWING	Para activar o desactivar el movimiento de los deflectores de aire.
11	CLOCK	Al presionar este botón la indicación de la hora comenzará a titilar; entonces con los botones ▲ y ▼ podrá ajustar la hora (cada vez que oprima, avanzará un minuto, si lo mantiene apretado los mismos cambiarán rápidamente). Luego de ajustar la hora requerida vuelva a presionar este botón nuevamente para fijar la hora.
12	DISPLAY	Para encender/apagar el visor de temperatura (según modelo).
13	HEALTHY	Para encender/apagar el generador de iones. (Solo para los equipos Inverter).

⚠ La apariencia y algunas funciones del control remoto pueden variar de acuerdo a los diferentes modelos

⚠ La forma y ubicación de algunos botones puede variar de acuerdo al modelo, pero su función es la misma.

⚠ La unidad confirmará la recepción de la señal con un beep cuando se presionan los botones.



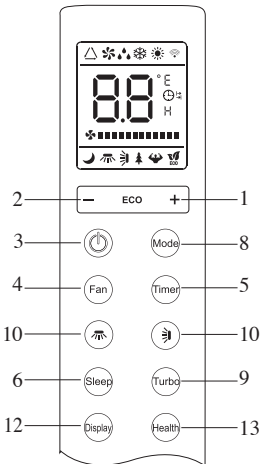
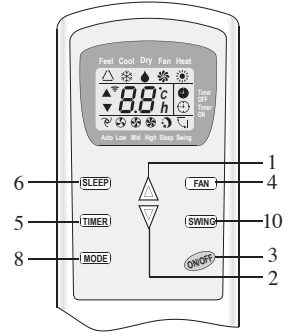
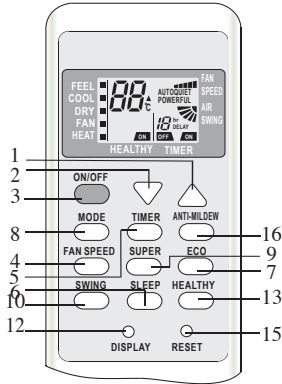
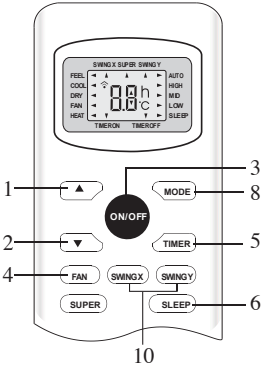
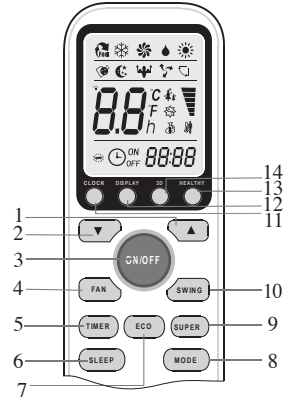
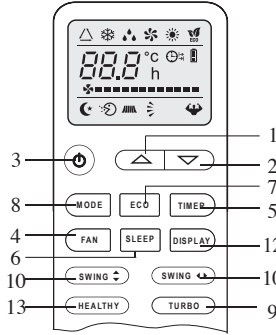
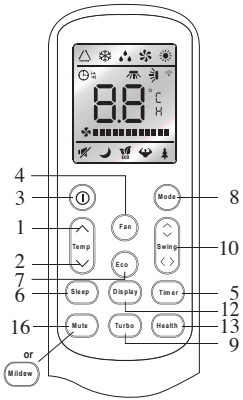





















































# CONTROL REMOTO



- ⚠ La apariencia y algunas funciones del control remoto pueden variar de acuerdo a los diferentes modelos
- ⚠ La forma y ubicación de algunos botones puede variar de acuerdo al modelo, pero su función es la misma.

# CONTROL REMOTO

## Pantalla del control remoto Significado de los símbolos de la pantalla

No.	Símbolo	Significado
1	 or 	Indicador del modo Feel
2		Indicador de modo REFRIGERACIÓN
3	 or 	Indicador de modo DESHUMIDIFICACIÓN
4		Indicador de modo SOLO VENTILACIÓN
5		Indicador de modo CALEFACCIÓN
6	 or 	Indicador de emisión de señal
7	 or  or  or 	Indicador de TEMPORIZADOR DE APAGADO
8	 or  or  or 	Indicador de TEMPORIZADOR DE ENCENDIDO
9	AUTO  or  or  (FLASH) or  (FLASH)	Indicador de Velocidad de Ventilación Automática
10	 or  or  or 	Indicador de VENTILACIÓN BAJA
11	 or  or  or 	Indicador de VENTILACIÓN MEDIA
12	 or  or  or 	Indicador de VENTILACIÓN ALTA
13	QUIET or  or  or  or 	Indicador del modo SLEEP
14		Indicador de COMFORTABLE SLEEP (opcional)
15		Indicador del modo I FEEL (opcional)
16	 or  or  or  or 	Indicador de movimiento de deflector de aire.
17		Indicador de deflectores SWING y FLAP
18	 or TURBO or POWERFUL	Indicador de la función SUPER
19	 or  ON HEALTHY or 	Indicador de la función HEALTHY
20	 or ECO or 	Indicador de la función ECO
21		Indicador de la función ANTI-MILDEW
22	 or 	Indicador de estado de baterías
23		Indicador de hora
24		Indicador de silencio

# CONTROL REMOTO

## Instrucciones Preliminares

### Cómo colocar las pilas

Retire la tapa del compartimiento de las pilas deslizándola como indica la flecha.

Inserte las pilas nuevas, asegurándose que los polos (+) y (-) coincidan con las marcas en relieve.

Vuelva a encastrar la tapa deslizándola a su posición original.

⚠ Utilice 2 baterías de tipo LRO 3 AAA (1.5V). No utilice baterías recargables. Reemplace las baterías viejas por nuevas del mismo tipo cuando ya no pueda leer la pantalla del remoto.

Las baterías deben ser desechadas de acuerdo a las leyes de su país.

⚠ Ver figura (1)

i. Cuando inserte las pilas por primera vez en el control remoto o cuando las cambie, podrá ver una serie de llaves pequeñas (DIP) bajo la tapa de las pilas.

Posición de la llave DIP	Función
°C	La pantalla mostrará grados celsius
°F	La pantalla mostrará grados fahrenheit.
Cool	El control remoto está ajustado en modo sólo frío.
Heat	El control remoto está ajustado en modo sólo calor.

ii. CUIDADO: Luego de ajustar la función, deberá quitar las pilas y repetir el procedimiento arriba descrito.

⚠ Ver figura (2)

Cuando inserte las pilas por primera vez en el control remoto ó cuando las cambie, usted necesitará programarlo para operar un equipo frío sólo ó frío calor.

Esto es muy fácil: apenas inserte las pilas, los símbolos

❄ (COOL ■) y ☀ (HEAT ■) empezarán a titilar. Si presiona cualquier botón cuando el símbolo ❄ (COOL ■) está en pantalla, el control remoto será ajustado en el modo Frío sólo. Si presiona cualquier botón mientras el símbolo ☀ (HEAT ■) está en pantalla, el control remoto será ajustado en el modo Frío Calor.

⚠ CUIDADO: se se ajusta el control remoto en modo frío sólo, no será posible activar la función Calor en equipos provistos con bomba de calor. Necesitará quitar las pilas y repetir el procedimiento arriba descrito.

- ⚠
1. Apunte el control remoto hacia el receptor de señal del equipo.
  2. Verifique que no haya objetos entre el remoto y el receptor de señal del equipo.
  3. Nunca deje el control remoto expuesto a los rayos solares.
  4. Mantenga el control remoto alejado al menos a 1mt del televisor u otros artefactos eléctricos.

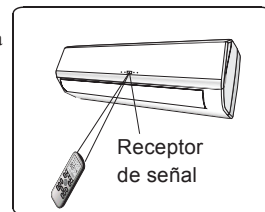
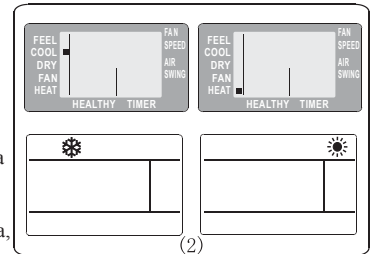
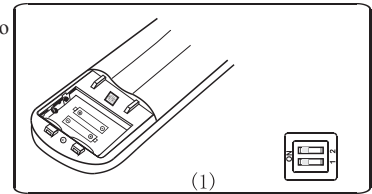
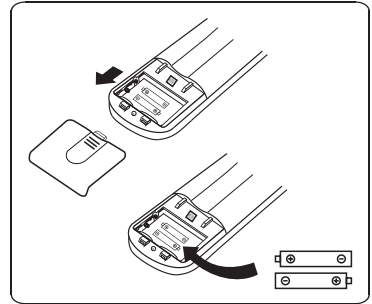

# MODOS DE OPERACION

El acondicionador de aire está diseñado para crear condiciones climáticas confortables para las personas en el ambiente.

Puede enfriar y deshumidificar (y calefaccionar en modelos con bomba de calor) el aire de un modo completamente automático.

El aire succionado por la turbina ingresa a través de la grilla del panel frontal y pasa a través del filtro, el cual retiene el polvo. A continuación, es transportado al intercambiador de calor y enfriado, deshumidificado y/o calentado a través del mismo.

El calor removido del ambiente es expulsado al exterior.

Cuando concluye el ciclo, la turbina devuelve al ambiente el aire fresco; la dirección del mismo es regulada por las aletas las cuales están motorizadas hacia arriba y abajo y movidas manualmente hacia izquierda y derecha por deflectores verticales.

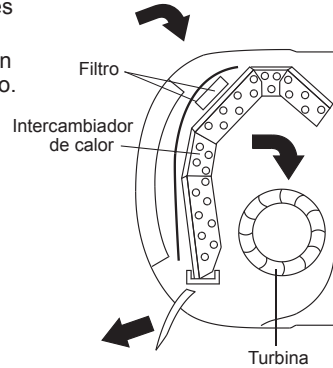

## “SWING” CONTROL DEL FLUJO DE AIRE



- El flujo de salida de aire es distribuido uniformemente al ambiente.
- Es posible direccionarlo para obtener un rendimiento óptimo.

La tecla **SWING** o **SWING** activa las aletas “FLAP”, el flujo de aire se moverá alternadamente de arriba hacia abajo. Con el fin de garantizar una difusión uniforme del aire en el ambiente.

La tecla **SWING** activa deflectores, el flujo de aire se moverá alternadamente de izquierda a derecha

- En modo Frío, oriente las aletas en dirección horizontal;
- En modo Calor, oriente las aletas hacia abajo porque el aire caliente siempre tiende a subir.

Los deflectores se direccionan manualmente y están ubicados debajo de las aletas. Los mismos permiten dirigir el flujo de aire hacia la derecha o izquierda.

**⚠ Este ajuste debe realizarse con el equipo apagado.**

Nota!

El movimiento horizontal de los deflectores (izquierda derecha) es opcional, dependiendo del modelo.

**CUIDADO!**

Nunca dirija las aletas “Flaps” manualmente el delicado mecanismo que las mueve puede dañarse.

**PELIGRO!**

Nunca inserte su mano u objetos en la salida de aire del equipo! Estos mismos tienen dentro una turbina que gira a altas revoluciones.

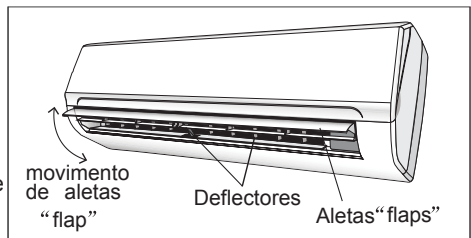
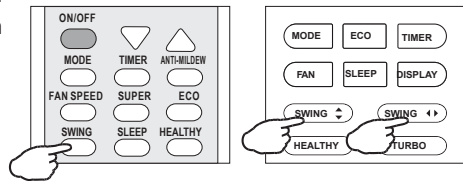
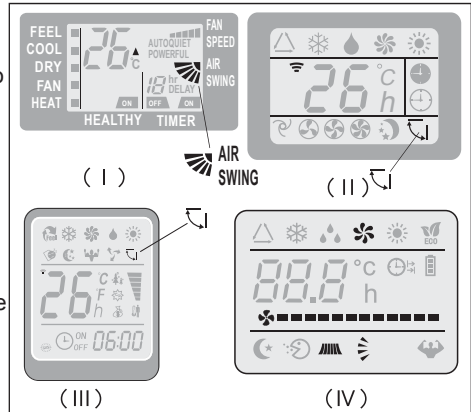

# MODOS DE OPERACION

## MODO FRIO

**COOL** ■ El modo enfriamiento permite al equipo enfriar el ambiente y al mismo tiempo reducir la humedad en el aire.

Para activar el modo Frío (COOL), presione el botón **MODE** hasta que el símbolo ❄️ ( COOL ■ ) aparezca en la pantalla.

El ciclo de enfriamiento se activará presionando ▲ ó ▼ estableciendo una temperatura menor a la del ambiente.

Para optimizar el funcionamiento del equipo, ajuste la temperatura ( 1 ), la velocidad ( 2 ) y la dirección del flujo de aire ( 3 ) presionando las teclas indicadas.

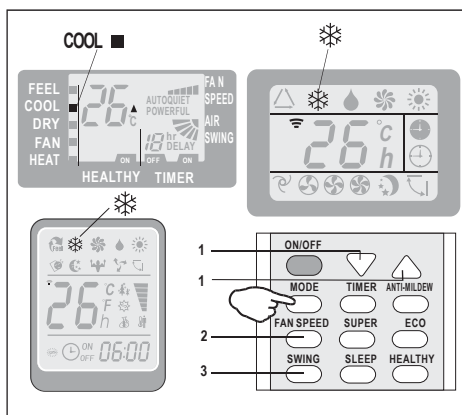

## MODO CALOR

**HEAT** ■ El modo calor permite al equipo calefaccionar el ambiente generando aire caliente.

Para activar el modo calor ( HEAT ), presione la tecla **MODE** hasta que el símbolo ☀️ ( HEAT ■ ) aparezca en la pantalla.

Con las teclas ▲ ó ▼ configure una temperatura mayor a la del ambiente.

Para optimizar el funcionamiento del equipo, ajuste la temperatura ( 1 ), la velocidad ( 2 ) y la dirección del flujo de aire ( 3 ) presionando las teclas indicadas.

- ⚠️ El equipo está provisto de una función de arranque en caliente, que retarda el inicio del modo calor unos pocos segundos para garantizar una salida inmediata del aire caliente.
- ⚠️ En modo Calor, el equipo puede activar automáticamente un ciclo de descongelamiento, el cual esencialmente es para liberar la condensadora del exceso de hielo y escarcha. Este proceso puede durar de 2 a 10 minutos durante el mismo, la turbina deja de funcionar. Una vez finalizado el equipo volverá a modo Calor automáticamente.

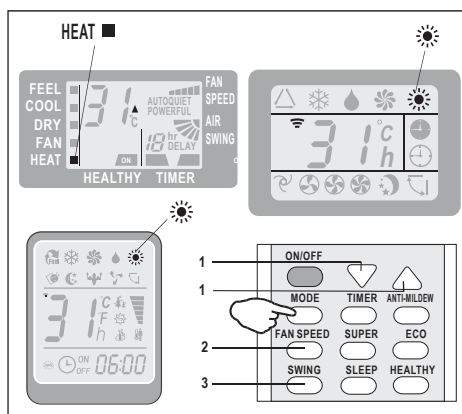

# MODOS DE OPERACION

## MODO TIMER (Configuración de Encendido)

 Para configurar el encendido automático del equipo. Para programar la hora de encendido, el equipo debe estar apagado.

Presione **TIMER**, Configure la temperatura presionando las teclas ▲ ó ▼, Presione **TIMER** otra vez, configure la hora presionando ▲ ó ▼, Presione la tecla nuevamente hasta que pueda verse la hora en la pantalla entre la hora programada y la hora de encendido.

### IMPORTANTE!

Antes de proceder con el encendido programado: configure el modo de operación con la tecla **MODE** (2) y la velocidad de la turbina con la tecla **FAN**(3). Apague el equipo (con la tecla **ON/OFF**).

Nota: Para cancelar la configuración establecida, presione la tecla **TIMER** otra vez.

Nota: En caso de corte de energía, será necesario configurar el temporizador **TIMER ON** nuevamente.

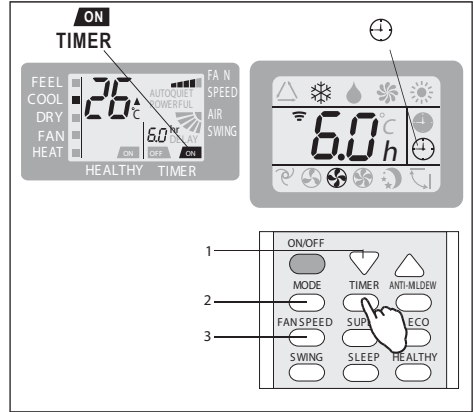

Pantalla de la Unidad Interior

## MODO TIMER (Configuración del Apagado)

 Para configurar el apagado automático del equipo.

El apagado automático se programa con el equipo encendido. Presione **TIMER**, Ingrese la hora presionando ▲ ó ▼, Presione la tecla nuevamente hasta que pueda verse la hora en la pantalla entre la hora programada y la hora de apagado.

Nota: Para cancelar la configuración, presione **TIMER** otra vez.

Nota: En caso de corte de energía, será necesario configurar el temporizador **TIMER OFF** nuevamente.

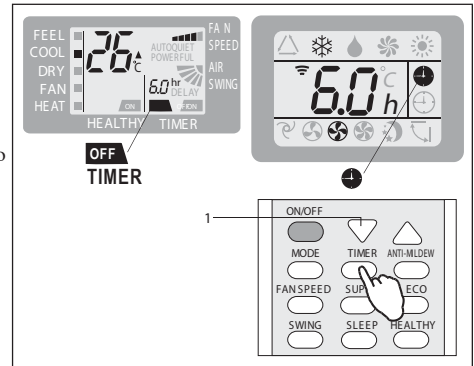

Pantalla de la Unidad Interior

⚠ Nota: Mientras que la hora esté bien configurada, la función reloj del control remoto puede configurarse cada media hora.



Pantalla de la unidad interior

# MODOS DE OPERACION

## MODO FAN (Ventilación)



El equipo trabaja como ventilador, sólo funcionará la turbina de la unidad interior.

Para configurar el modo FAN, Presione **MODE** hasta que ( FAN ■ ) ☪ aparezca en la pantalla.

Presionando **FAN** la velocidad cambiará de acuerdo a la siguiente secuencia: LOW(baja)/ MEDIUM (media)/HIGH(alta)/AUTO(automática) en ventilación.

El control remoto almacena la velocidad de la turbina del modo de operación anterior.

En modo FEEL (automático) el equipo seleccionará automáticamente la velocidad de la turbina y el modo de operación (Frío/Calor).

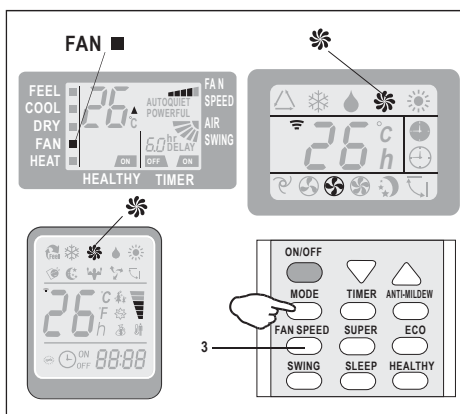

## MODO DRY (Deshumidificador)



Esta función reduce la humedad del aire haciendo que el ambiente sea más confortable.

Para seleccionar DRY, Presione **MODE** hasta que ( DRY ■ ) 💧 aparezca en la pantalla. En ese momento se activará una función que automáticamente alternará los modos frío y ventilación reduciendo así la humedad ambiente.

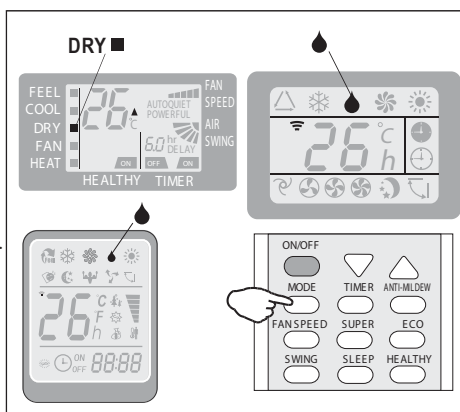



# MODOS DE OPERACION

## MODO FEEL (Automático)



Modo de operación automático, de acuerdo a la temperatura del ambiente.

Para activar el modo FEEL (automático) presione la tecla **MODE** del control remoto hasta que el símbolo  $\triangle$  (FEEL  $\blacksquare$ ) aparezca en la pantalla.

En modo FEEL la velocidad de ventilación y la temperatura son configuradas automáticamente de acuerdo a la temperatura del ambiente (sensada por el termómetro incorporado a la unidad interior del equipo) para asegurar el confort del usuario.

Temp Ambiente	Modo de Operación	Temperatura auto-configurada
< 20°C	Calor HEAT (Sólo en modelo Frío/Calor) Ventilación FAN (En modelo Frío solo)	23°C
20°C~26°C	Deshumidificador DRY	18°C
> 26°C	Frío COOL	23°C

Para optimizar el funcionamiento del equipo, ajuste la temperatura sólo ( $\pm 2^\circ\text{C}$ ) (1), la velocidad (2) y la dirección del flujo de aire (3) presionando los botones indicados.

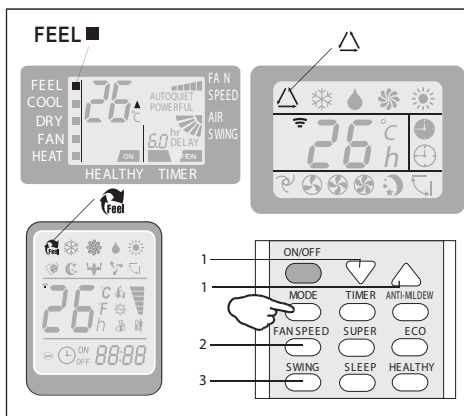

## MODO SLEEP (Función Sueño)



Para activar el modo sueño (SLEEP) presione la tecla **SLEEP** del control remoto hasta que el símbolo  $\text{☾}$  y la leyenda (AUTOQUIET) aparezcan en la pantalla.

La función “SLEEP” automáticamente ajusta la temperatura haciendo el ambiente más confortable durante el sueño nocturno. En modo frío ó deshumidificador (DRY) la temperatura configurada aumentará  $1^\circ\text{C}$  cada hora, completando un total de  $2^\circ\text{C}$  durante las 2 primeras horas de funcionamiento.

En modo calor la temperatura configurada se reducirá gradualmente en  $2^\circ\text{C}$  durante las primeras 2 horas.

Luego de 10 horas de funcionamiento en modo SLEEP, el equipo se apagará automáticamente.

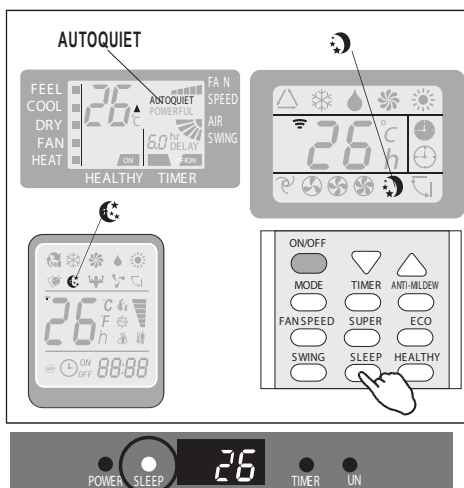

Pantalla de la unidad interior

## PROTECCION DEL EQUIPO

El dispositivo de protección del equipo lo detendrá en los casos que se detallan a continuación:

### Para modelos de condición climática T1:

No.	MODO	
1	Modo Calor	Temperatura exterior por encima de los 24°C
		Temperatura exterior por debajo de los -7°C
		Temperatura Interior por encima de los 27°C
2	Modo Frío	Temperatura exterior por encima de los 43°C
		Temperatura interior por debajo de los 21°C
3	Deshumidificador	Temperatura interior por debajo de 18°C

### Para modelos de condición climática T3 (Tropical):

No.	MODO	
1	Modo Calor	La temperatura exterior por encima de los 24°C
		La temperatura exterior por debajo de los -7°C
		La temperatura del ambiente por encima de los 27°C
2	Modo Frío	La temperatura exterior por encima de los 52°C
		La temperatura del ambiente por debajo de los 21°C
3	Deshumidificador	La temperatura del ambiente por debajo de lo 18°C

 Después de detener y reiniciar el acondicionador de aire o después de cambiar el modo durante el funcionamiento, el equipo no se reinicia inmediatamente, hasta después de 3 minutos (función de protección para el compresor)

# MANUAL DE INSTALACION --- Selección del lugar para la instalación

## UNIDAD INTERIOR

- Instale la unidad interior nivelada en una pared resistente y libre de vibraciones.
- Las entradas y salidas de aire no deben ser obstruidas, se debe permitir que el aire fluya por el ambiente.
- No instale el equipo cerca de un calefactor, o expuesto al vapor ó cerca de una fuente de gas inflamable.
- Instale el equipo cerca de un enchufe ó instalación exclusiva.
- No instale el equipo en un sitio con exposición directa a la luz solar.
- Instale la unidad dónde más sencilla resulte su conexión a la unidad exterior.
- Instale la unidad dónde sea sencillo desagotar el agua de la condensación que produce el equipo.
- Revise regularmente el funcionamiento del equipo y respete los espacios necesarios tal como indica la imagen.
- Instale el equipo dónde sea sencillo remover el filtro para su limpieza y/o reemplazo.

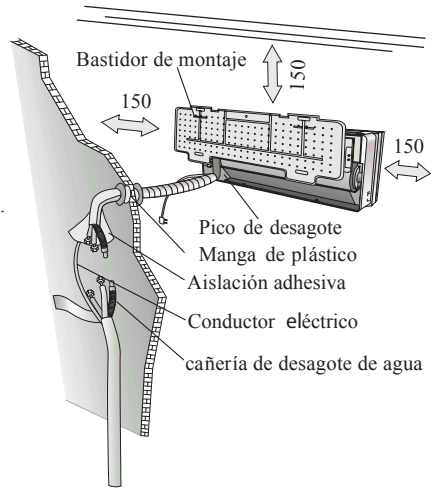

## UNIDAD EXTERIOR

- No instale la unidad exterior cerca de fuentes de calor, vapor o gas inflamable.
- No instale la unidad en lugares con mucho viento o polvo.
- No instale la unidad bloqueando el paso de las personas, seleccione un espacio dónde la salida de aire y el sonido del equipo no moleste a sus vecinos.
- Trate de evitar una exposición directa al sol, en caso de no poder evitarlo va a ser necesaria una protección que no obstruya la salida de aire.
- Respete los espacios de separación para que el aire ventile libremente..
- Instale la unidad exterior en un espacio seguro y sólido.
- Si la unidad exterior es sujeta a vibraciones instale patas de goma.

Respete los espacios mínimos de separación(mm) cómo se indica en las figuras.

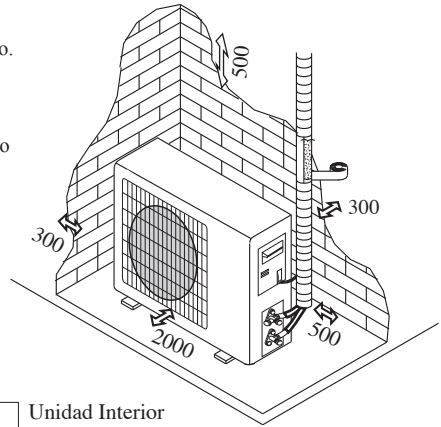

### Diagrama de Instalación

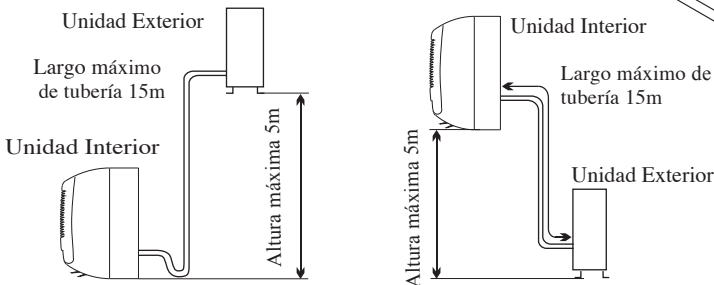

Sólo profesionales matriculados ó empresas especialistas en instalación y reparación de productos de refrigeración serán aptos para instalar el equipo, el comprador debe asegurarse que la persona ó la empresa que realizará la instalación, mantenimiento ó reparación del acondicionador de aire tenga experiencia y está calificada para ese trabajo.

# MANUAL DE INSTALACION --- Instalación de la unidad interior

Antes de Iniciar la instalación, decida la posición de las unidades interior y exterior, teniendo en cuenta los espacios mínimos requeridos alrededor de las mismas.

⚠ Instale la unidad interior dentro del ambiente que desee climatizar, evitando instalarla en pasillos ó áreas comunes.

⚠ Instale la unidad interior a una altura mínima de 2.5m del piso.

## Procedimiento de Instalación:

### Instalación del bastidor

1. Utilizando un nivel, coloque el bastidor en perfecta escuadra horizontal y verticalmente.
2. Taladre orificios de 32mm de profundidad en la pared para fijar el bastidor;
3. Inserte los tarugos de plástico en los orificios;
4. Atornille el bastidor a la pared con los tornillos provistos.
5. Verifique que el bastidor haya quedado firmemente amurado;

*Nota : El contorno del bastidor puede ser diferente al del esquema pero el método de instalación es el mismo.*

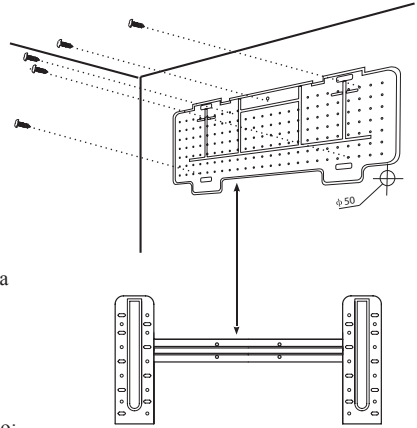

### Taladrar un orificio en la pared para la tubería

1. Decida la posición del orificio (si es necesario) de acuerdo a la posición del bastidor;
2. Instale una brida flexible a través del orificio en la pared para preservarla intacta y limpia.

⚠ El orificio debe tener una inclinación hacia el exterior.

*Nota: Mantenga la inclinación de la manguera de desagote hacia abajo apuntando al orificio en la pared, de lo contrario puede volcarse agua dentro del ambiente.*

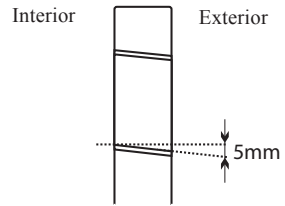

### Conexión eléctrica --- Unidad Interior

1. Levante el panel frontal
2. Quite la tapa como indica la figura ( removiendo el tornillo o quebrando los anclajes).
3. Para la conexión eléctrica mire el diagrama del circuito en la parte derecha de la unidad bajo el panel frontal.
4. Conecte los cables a los terminales con tornillos respetando la numeración. Utilice la sección de cable apropiada para la entrada de alimentación (ver etiqueta de modelo en la unidad) de acuerdo a las normas locales de seguridad eléctrica vigentes.
5. El cable que conecta la unidad interior con la exterior debe ser apto para uso exterior.
6. La ficha de alimentación debe quedar accesible en caso que necesite desconectar la unidad de la red.
7. Se debe instalar el equipo a una puesta a tierra probada.
8. Si el cable de alimentación es dañado debe reemplazarse mediante un profesional matriculado ó el service oficial.

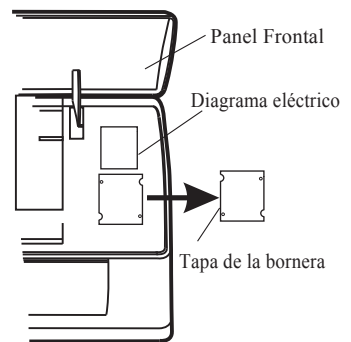

*Nota: Los cables han sido conectados a la placa de la unidad interior por el fabricante de acuerdo al modelo sin utilizar bornera.*

# MANUAL DE INSTALACION --- Instalación de la unidad interior

## Conexión de la cañería de refrigerante.

La tubería puede direccionarse en los 3 sentidos indicados con números en la imagen. Cuando se elija direccionar en los sentidos 1 ó 3, debe cortar una muesca a lo largo de la ranura en el lateral de la unidad con una herramienta de corte. Direccionar la tubería hacia el agujero de la pared y unir los caños de cobre, el tubo de drenaje y los cables de electricidad con la cinta siempre con tubo de drenaje en la parte inferior, para que el agua pueda fluir libremente.

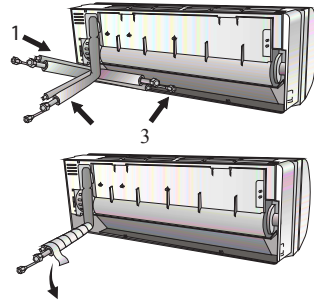

## Conectando las tuberías

- No quite el tapón de la cañería hasta conectarla, para evitar que ingrese humedad o suciedad en su interior.
- Si el caño se dobla o se tira de él con demasiada frecuencia, se quebrará. No doble el tubo de más de tres veces en el mismo punto.
- Cuando se extiende el tubo enrollado, enderece el tubo por desenrollar suavemente como se muestra en la imagen.

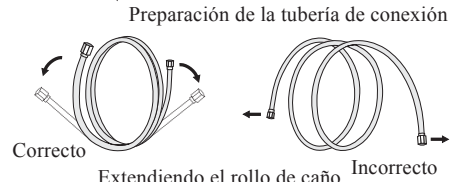

## Conexiones de la Unidad Interior

1. Quite el tapón de la tubería (verifique que no haya ningún residuo en su interior).
2. Inserte la tuerca de conexión y haga un reborde en el extremo caño de cobre para que no se escape.
3. Ajuste la conexión utilizando dos llaves trabajando en direcciones opuestas.



## Desagote del agua de la Unidad Interior

El desagote del agua producto de la condensación de la unidad interior hacia afuera es fundamental el éxito de la instalación.

1. Coloque la manguera de drenaje por debajo de la tubería, respetando siempre la caída para que drene el agua.
2. La manguera de desagote se debe inclinar hacia abajo para ayudar al drenaje
3. No doble la manguera de desagote ni la deje torcida y evite sumergir el extremo de la misma en agua. Si hay una extensión conectada a la misma, asegúrese que esté bien puesta cuando pase por la unidad interior.
4. Si la tubería se instala hacia la derecha, los tubos, el cable y drenaje deben estar estirados y asegurados sobre la parte trasera de la unidad con una conexión de tubería.
  - 1) Inserte la conexión de la tubería en la ranura correspondiente.
  - 2) Presione para unir la conexión de la tubería a la base.

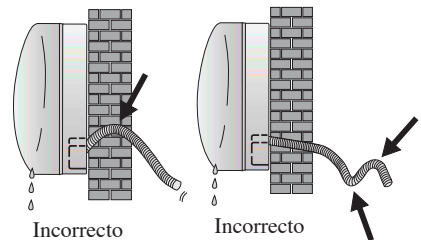
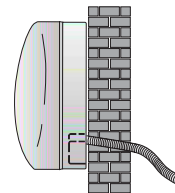

# MANUAL DE INSTALACION --- Instalación de la unidad interior

## INSTALACION DE LA UNIDAD INTERIOR

Luego de haber conectado la tubería de acuerdo a las indicaciones, instale los cables de conexión. Ahora instale la manguera de desagote. Luego de conectarla, encinte la tubería, los cables y la manguera de desagote con el material aislante.

1. Empaque los tubos, los cables y la manguera de desagote.
2. Recubra las uniones de la tubería de cobre con material aislante, asegurándolas con cinta vinílica.
3. Inserte la tubería empaquetada, a través del agujero de la pared y monte la unidad interior en la parte superior del bastidor de forma segura.
4. Presione y empuje la parte inferior de la unidad interior firmemente contra el bastidor (placa de montaje).

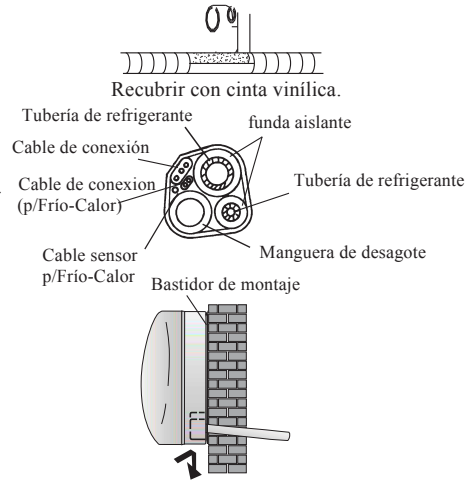

# MANUAL DE INSTALACION --- Instalación de la unidad exterior

- La unidad exterior debe instalarse en una pared sólida y debe ser ajustada con seguridad.
- El siguiente procedimiento debe observarse antes de conectar las tuberías y los cables de conexión: decidir cuál es la mejor posición en la pared y dejar el espacio suficiente para poder llevar a cabo el mantenimiento con facilidad.
- Ajuste el soporte a la pared usando los tarugos apropiados para el tipo de pared ;
- Utilice una mayor cantidad de tarugos a la indicada para el peso de la unidad exterior para evitar vibraciones durante el funcionamiento y permanecer fijo en la misma posición durante años sin que los tornillos se aflojen.
- La unidad debe ser instalada de acuerdo a las normas locales vigentes.

## Desagote del agua - Unidad Exterior (sólo modelos Frío/Calor)

El agua producto de condensación y del hielo que se forma en la unidad exterior durante su uso en modo calor puede ser drenada a través de la tubería de drenaje.

1. Ajuste el grifo de drenaje en el orificio de 25mm ubicado en el sitio de la unidad como muestra la figura.
2. Conecte el grifo a la manguera de drenaje. Preste atención que el agua sea desagotada hacia un lugar adecuado.

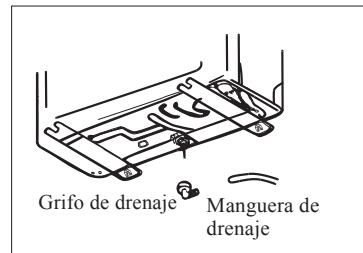

# MANUAL DE INSTALACION --- Instalación de la unidad exterior

## CONEXIONADO ELECTRICO

1. Retire la tapa.
2. Conecte los cables a la bornera usando la misma numeración que la unidad interior.
3. Para el conexionado eléctrico, véase el diagrama de cableado en la parte posterior de la tapa.
4. Asegure los cables con abrazaderas ó precintos.
5. Debe conectarse a una instalación de tierra probada.
6. Vuelva a colocar la tapa.

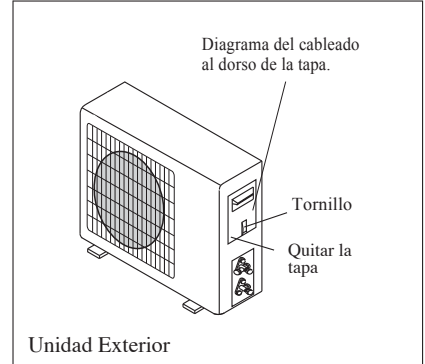

## CONEXIONADO DE LAS TUBERIAS

Atornille las tuercas abocardadas a la unidad exterior acoplándolas con los mismos procedimientos de ajuste descritos para la unidad interior.

Para evitar fugas, preste atención a los siguientes puntos:

1. Apriete las tuercas abocardadas con dos llaves. Tenga cuidado de no dañar las tuberías.
2. Si el torque provisto no es suficiente, es probable que haya alguna fuga. Con un torque excesivo también habrá alguna fuga, ya que la brida se puede dañar.
3. El sistema más seguro consiste en ajustar la conexión con una llave fija y una llave de torsión: en este caso, utilizar la tabla de la página 22.

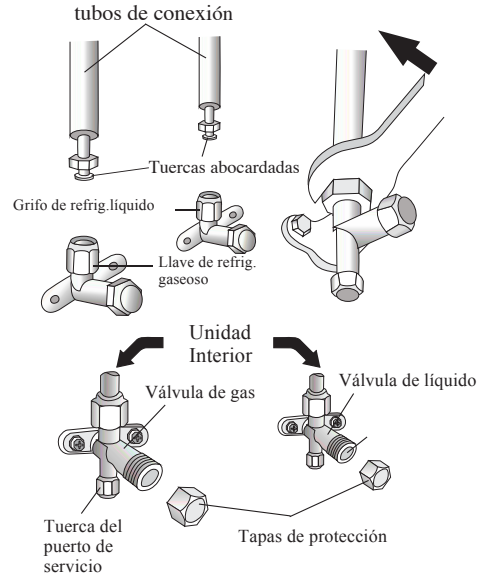

## PURGADO DEL CIRCUITO

El aire y la humedad remanentes en el interior del circuito de refrigeración pueden provocar un mal funcionamiento del compresor. Después de haber conectado las unidades interior y exterior, purgar el aire y la humedad desde el circuito de refrigerante mediante el uso de una bomba de vacío.

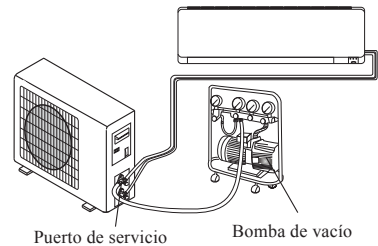

# MANUAL DE INSTALACION --- Instalación de la unidad exterior

## PURGADO DEL CIRCUITO

El aire y la humedad remanentes en el circuito de refrigeración puede provocar desperfectos en el compresor.

Luego de conectar ambas unidades, purgue el aire y la humedad del circuito del refrigerante usando una bomba de vacío.

- (1) Desenrosque y quite los tapones de las válvulas de 2 y 3-vías.
- (2) Desenrosque y retire los tapones del puerto de servicio.
- (3) Conecte la manguera de la bomba de vacío al puerto de servicio.
- (4) Mantenga el vacío por 10 ó 15 min, hasta que obtenga un vacío absoluto de 10mm Hg
- (5) Con la bomba de vacío aún en funcionamiento, cierre la llave de baja presión en el acople de la bomba de vacío. Finalmente apague la misma.
- (6) Abra la válvula de 2 vías 1/4 de rosca y ciérrala luego de 10seg. Verifique todas las uniones de fugas de refrigerante con agua jabonosa ó un detector electrónico.
- (7) Gire el cuerpo de ambas válvulas, desconecte la manguera de la bomba de vacío.
- (8) Vuelva a colocar y ajuste todos los tapones de las válvulas.

### Diagrama de la válvula de 3-vías

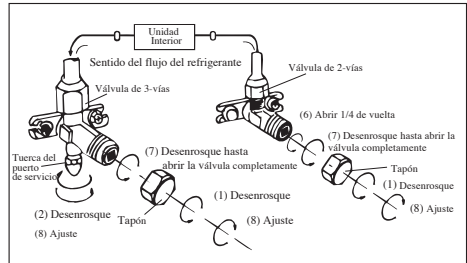
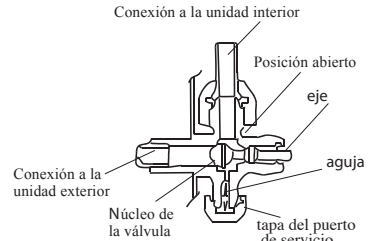

## MANUAL DE INSTALACION --- etapas finales

1. Enrolle recubrimiento aislante alrededor de los empalmes de la unidad interior y fijelo con cinta aislante.
2. Fije el tramo excedente del cable de señal a la tubería ó a la unidad exterior.
3. Fije la tubería a la pared (después de haberla recubierto con cinta aislante), utilizando sujetadores ó insertándola dentro de una ranura ó cable canal.
4. Sellar el agujero en la pared a través del cual pasa la tubería de manera que el aire o el agua no puedan ingresar.

### Prueba de la Unidad Interior

- El encendido/apagado y la ventilación funcionan?
- La tecla MODE opera normalmente?
- El punto de ajuste y el TIMER funcionan normalmente?
- Enciende cada led normalmente?
- Las aletas y deflectores funcionan normalmente?
- El agua de condensación es desagotada normalmente?

### Prueba de la Unidad Exterior

- Existen ruidos y/o vibraciones anormales durante el funcionamiento?
- Podría el ruido, el flujo de aire ó el desagote del agua molestar a sus vecinos?
- Hay alguna pérdida de refrigerante?

*Nota: el controlador electrónico sólo permite arrancar al compresor después de tres minutos que la energía eléctrica haya alimentado el sistema.*

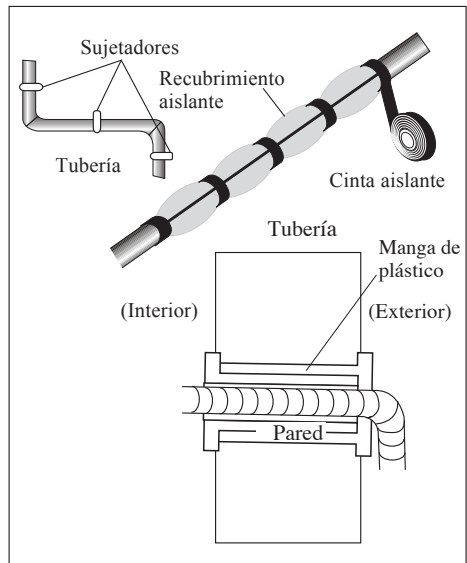



# MANUAL DE INSTALACION --- Información para el instalador

TECNOLOGIA FIXED-SPEED MODELO capacidad (Kw)	2,6	3,5	5,2	6,4
Diámetro de la tubería de líquido	1/4" (ø6)	1/4" (ø6)	1/4" (ø6)	1/4" (ø9,52)
Torque de ajuste (N x m)	15-20	15-20	15-20	31-35
Esfuerzo a aplicar (usando una pinza de 20cm)	fuerza de muñeca	fuerza de muñeca	fuerza de muñeca	fuerza de brazo
Diámetro de la tubería de gas	3/8" (ø9,52)	3/8" (ø9,52)	1/2" (ø12)	5/8" (ø15,88)
Torque de ajuste (N x m)	31-35	31-35	35-45	75-80
Esfuerzo a aplicar (usando una pinza de 20cm)	fuerza de brazo	fuerza de brazo	fuerza de brazo	fuerza de brazo
Largo de la tubería con la carga estándar	3m	3m	4m	4m
Distancia máxima entre la unidad interior y exterior	15m	15m	15m	15m
Carga extra de gas por metro adicional de cañería	20g/m	20g/m	30g/m	30g/m
Diferencia máxima de nivel entre la unidad interior y exterior	5m	5m	5m	5m
Tipo de refrigerante (1)	R410A	R410A	R410A	R410A

(1) Consulte la etiqueta de datos pegada en la unidad exterior.

## TORQUE DE APRIETE DE TAPAS DE PROTECCION Y CONEXIONES MEDIANTE BRIDAS

Torque de apriete (N x m)	
Tuerca del puerto de servicio	7 - 9
Tapa de protección	25 - 30

# MANUAL DE INSTALACION --- Información para el instalador

## DIAGRAMA ELECTRICO

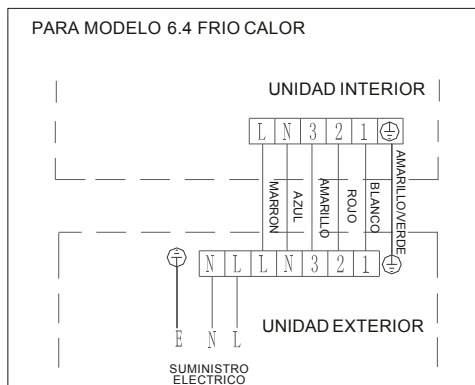
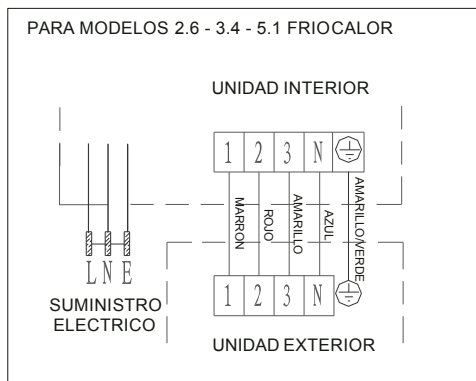

Por favor, consulte primero las instrucciones diagrama eléctrico en la etiqueta del equipo.

*Nota: Los cables han sido conectados a la placa principal de la unidad interior por el fabricante de acuerdo al modelo sin bornera, consulte siempre el diagrama eléctrico en la parte derecha del equipo bajo el panel frontal detrás de la tapa exterior.*

# MANUAL DE INSTALACION --- Información para el instalador

## ESPECIFICACION DE LOS CABLES

MODELO capacidad (Kw)		2,6	3,5	5,2	6,4
<b>Cable de alimentación</b>	N	1.0mm <sup>2</sup> (1,5mm <sup>2</sup> ) AWG18 (AWG16)	1.0mm <sup>2</sup> (1,5mm <sup>2</sup> ) AWG18 (AWG16)	1,5mm <sup>2</sup> AWG16	2,5mm <sup>2</sup> AWG14
	L	1.0mm <sup>2</sup> (1,5mm <sup>2</sup> ) AWG18 (AWG16)	1.0mm <sup>2</sup> (1,5mm <sup>2</sup> ) AWG18 (AWG16)	1,5mm <sup>2</sup> AWG16	2,5mm <sup>2</sup> AWG14
	E	1.0mm <sup>2</sup> (1,5mm <sup>2</sup> ) AWG18 (AWG16)	1.0mm <sup>2</sup> (1,5mm <sup>2</sup> ) AWG18 (AWG16)	1,5mm <sup>2</sup> AWG16	2,5mm <sup>2</sup> AWG14
<b>Cables de Conexión</b>	N	1.0mm <sup>2</sup> (1,5mm <sup>2</sup> )	1.0mm <sup>2</sup> (1,5mm <sup>2</sup> )	1,5mm <sup>2</sup>	0,75mm <sup>2</sup>
	L	1.0mm <sup>2</sup> (1,5mm <sup>2</sup> )	1.0mm <sup>2</sup> (1,5mm <sup>2</sup> )	1,5mm <sup>2</sup>	0,75mm <sup>2</sup>
	1	1.0mm <sup>2</sup> (1,5mm <sup>2</sup> )	1.0mm <sup>2</sup> (1,5mm <sup>2</sup> )	1,5mm <sup>2</sup>	0,75mm <sup>2</sup>
	E	1.0mm <sup>2</sup> (1,5mm <sup>2</sup> )	1.0mm <sup>2</sup> (1,5mm <sup>2</sup> )	1,5mm <sup>2</sup>	0,75mm <sup>2</sup>

Para 220V el fusible utilizado en la placa de la unidad interior para 2,6 3,5 5,2 y 6,4Kw es 50T del valor 3,15 A, 250 V.

## ***Instrucciones de instalación***



- El equipo quedara automáticamente fuera de Garantía cuando:
  - Para su interconexión no se utilicen las tuercas originales (Cañería soldada)
  - Para su interconexión se utilice distinto diámetro de cañería respecto de las adecuadas para cada equipo o modelo.
  - Para su interconexión se utilice un recorrido de cañería entre unidades menos a 3mts.
  - Para su interconexión se utilice una distancia total de cañería (Vertical y horizontal) fuera de los limites recomendados por el fabricante.
  - Para su conexión a la red eléctrica se corte la ficha original.
  - Para su interconexión se utilice un material distinto al cobre (no aluminio).
  
- Instalación en altura: cuando sea necesario retirar la Unidad Exterior a taller para su reparación y la misma se encuentre instalada a más de 2,5 mts de altura, la misma deberá ser desinstalada y reinstalada por el instalador.

Gracias

# MANTENIMIENTO

Un mantenimiento periódico es esencial para mantener su acondicionador de aire funcionando eficientemente. Antes de realizar el mantenimiento, desconecte la alimentación colocando el interruptor en la posición apagado "off".

## UNIDAD INTERIOR FILTROS ANTIPOLVO

1. Abra el panel frontal siguiendo el sentido de las flechas
2. Mantenga el panel frontal levantado con una mano, y retire el filtro de aire con la otra mano.
3. Limpie el filtro con agua ; si el mismo está sucio con aceite, puede ser lavado con agua tibia (sin exceder de 45°C). Deje secar en un lugar limpio y seco.
4. Manteniendo el panel frontal en alto con una mano , inserte el filtro de aire con la otra.
5. Cierre el panel frontal.

Los filtros antiestático y desodorante (si están instalados) no pueden ser lavados y necesitan reemplazarse cada seis meses por filtros nuevos.

## LIMPIEZA DEL INTERCAMBIADOR DE CALOR

1. Abra el panel frontal de la unidad y tire de él hasta su mayor recorrido y luego desenganche de las bisagras para hacer la limpieza más fácil.
2. Limpie la unidad interior usando un trapo con agua tibia ( no más de 40°C) y jabón neutro. Nunca utilice solventes fuertes o detergentes.
3. Si se atasca la batería de la unidad exterior, elimine las hojas y los residuos y quite el polvo con aire comprimido o un poco de agua.

## MANTENIMIENTO DE FIN DE TEMPORADA

1. Desconecte la alimentación dende el interruptor ó desenchufe el equipo.
2. Limpie y reemplace los filtros.
3. En un día soleado deje funcionar el equipo en ventilación por algunas horas, de modo que el interior de la unidad pueda secarse por completo.

## REEMPLAZO DE LAS BATERIAS

Cuando: • No exista sonido de confirmación (beep) desde la unidad interior.

- La pantalla LCD no se enciende.

Cómo: • Quite la tapa de las pilas al dorso del control remoto.

- Coloque las nuevas pilas respetando los símbolos + y - .

Nota: Utilice sólo pilas nuevas. Quite las pilas del control remoto si no va a utilizar el equipo por largo tiempo.

**CUIDADO !** No deseche las pilas junto a los residuos comunes , deben ser desechadas en contenedores especiales aptos para tal fin situados en puntos de recolección de su localidad.

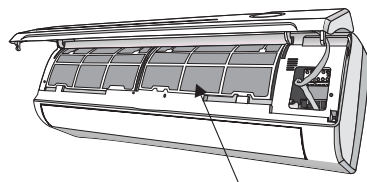
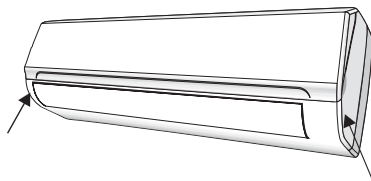

Filtro antipolvo

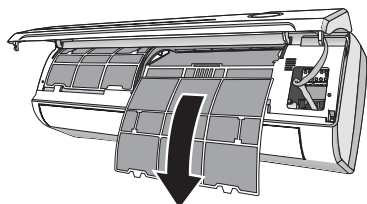

## ACCESORIOS

<b>Modelo</b>	<b>2,6Kw</b>	<b>3,5Kw</b>	<b>5,2Kw</b>	<b>6,4Kw</b>
<b>accesorio</b>	<b>cantidad</b>			
control remoto	1			
extensión manguera drenaje	2			
aislante de tubos	1			
cables de interconexión	1			
codo plástico	1			
tuerca 7/16	2	2	2	2
tuerca 5/8	2	2	-	-
tuerca 3/4	-	-	2	-
tuerca 7/8	-	-	-	2

# RESOLUCION DE PROBLEMAS

FALLA	CAUSAS POSIBLES	
El equipo no funciona	Falla de energía/el equipo está desenchufado.	
	Los motores de los ventiladores de la unidad exterior ó interior están dañados	
	Fallo del disyuntor termomagnético del compresor	
	Falla en los dispositivos de protección ó fusibles.	
	Conectores sueltos ó equipo desenchufado.	
	El equipo a veces se detiene para proteger la unidad.	
	Tensión de entrada menor/mayor que el rango de funcionamiento del equipo	
	Temporizador con hora de encendido activa (TIMER-ON)	
	Falla en la placa de control de circuito impreso	
Olor extraño	Filtro de aire sucio	
Ruido de agua circulando	Reflujo de líquido en la tubería de refrigerante	
Una fina niebla viene de la salida de aire	Esto ocurre cuando el aire del ambiente se enfría mucho, por ejemplo en modo Frio (COOL) ó en modo deshumidificador(DRY)	
Se escucha un ruido extraño	Este ruido es provocado por la expansión ó contracción del panel frontal debido al cambios de temperatura lo cual no representa una falla.	
Flujo de aire insuficiente, tanto frío como calor	Inadecuado ajuste de temperatura.	
	Tomas y/ó salidas de aire obstruidas.	
	Filtro de aire sucio.	
	Velocidad del flujo de aire configurada a mínimo.	
	Otras fuentes de calor en el ambiente.	
	Gas refrigerante insuficiente ó agotado.	
El equipo no responde a los comandos	Control remoto muy alejado de la unidad interior.	
	Bajo nivel de pilas en el control remoto.	
	Obstáculos entre el control remoto y el sensor de la unidad interior.	
La pantalla se apagó	Active la función Luz (LIGHT)	
	Falla de energía	
Apague el equipo de inmediato y desenchúfelo si:	Escucha sonidos extraños durante el funcionamiento.	
	Placa electrónica de control defectuosa.	
	Fusibles ó interruptores defectuosos.	
	El equipo rocía agua ó tiene objetos sueltos dentro.	
	Cables, conectores ó enchufes sobrecalentados.	
	Fuego, humo u olores muy fuertes saliendo de la unidad.	
SEÑALES DE ERROR EN LA PANTALLA		
En caso de error, la pantalla de la unidad interior mostrará los siguientes códigos de error:		
	Luz de encendido	Descripción del problema
E1	parpadea una vez	Fallo en el termómetro de la unidad interior
E2	parpadea dos veces	El fallo de termómetro de la tubería interior
E6	parpadea seis veces	Falla en el turbina de la unidad interior.

# Ficha Técnica

Modelo del conjunto		TRDO26		TRDO34		TRDO51		TRDO62	
Modelo de la unidad interior		TRDO26I		TRDO34I		TRDO51I		TRDO62I	
Modelo de la unidad exterior		TRDO26O		TRDO34O		TRDO51O		TRDO62O	
Características	Unidades	Frio	Calor	Frio	Calor	Frio	Calor	Frio	Calor
Capacidad	kW	2,6	2,6	3,4	3,4	5,1	5,1	6,2	6,2
Consumo	kW	0,81	0,81	1,06	1,06	1,55	1,45	1,93	1,93
Consumo anual	kWh	405	405	530	530	775	725	965	965
IEE(Frio) / COP(Calor)	W/W	3,21	3,21	3,21	3,21	3,29	3,5	3,21	3,21
Eficiencia Energética -Clase		A	C	A	C	A	B	A	C
Tensión	V / f / Hz.	220-240 / 50		220-240 / 50		220-240 / 50		220-240 / 50	
Corriente	Amp.	4	4	5	5	7	7	9	9
Fusible	Amp.	10		10		15		20	
Tipo de refrigerante		R410a		R410a		R410a		R410a	
Carga de refrigerante	g	580		770		1170		1400	
Unidad Interior	Tipo de ventilador	Flujo transversal		Flujo transversal		Flujo transversal		Flujo transversal	
	Flujo del Aire (A/M/B)	m <sup>3</sup> /h		500		850		1000	
	Nivel de ruido	dB(A)		43		48		51	
	Deshumidificación	lts/h		1		1,5		2,5	
	Peso	Kg		8		10		13	
	Dimensiones (LargxProfxAIt)	mm		777*250*205		777*250*205		910*292*205	
	Dim. Caja (LargoxAnchoxAlto)	mm		848*315*275		848*315*275		977*367*276	
	Peso embalado	Kg		11		13		16	
Unidad Exterior	Control de refrigerante	Tubo capilar		Tubo capilar		Tubo capilar		Tubo capilar	
	Compresor (tipo, marca y modelo)	Rotativo GMCC ASM63V11V/DZ		Rotativo Rechi 44B263DK&FJKC		Rotativo GMCC PA190M2AS-4KUL1		Rotativo Highly ASH232MV-C7EU1	
	Nivel de ruido	dB(A)		51		54		58	
	Peso	Kg		24		27		38	
	Dimensiones (LargxProfxAIt)	Mm		600*232*500		700*256*552		780*290*605	
	Peso embalado	Kg		27		31		42	
	Dim. Caja (LargoxAnchoxAlto)	mm		848*315*275		848*315*275		977*367*276	
Diámetro de cañerías (líquido / Gas)	mm(inch)	Φ6.35/Φ9.52(1/4"/3/8")		Φ6.35/Φ12.7(1/4"/1/2")		Φ6.35/Φ12.7(1/4"/1/2")		Φ9.52/Φ15.9(1/4"/5/8")	
Máxima longitud de la cañería	m	5		5		5		5	
Máxima diferencia de altura	m	3		3		3		3	



## **CERTIFICADO DE GARANTÍA – 2 AÑOS**

**Equipo:**

**Modelo:**

**Fabricante/Importador: Aires del Sur S.A.**

**Dirección: Av. Del Libertador 7270 13° -CABA**

**Fecha de venta:**

**Número de Serie:**

Aires del Sur S.A. en adelante denominada “la empresa”, garantiza al comprador de este equipo bajo los términos de la ley 24.240 y sus reglamentación y por el término de dos (2) años a partir de la fecha de adquisición, el normal funcionamiento contra cualquier defecto de fabricación y/o vicio de material, y se compromete a reparar el mismo –sin cargo alguno para el adquirente, cuando el mismo fallare en situaciones normales de uso y bajo las condiciones que a continuación se detallan:

1. Este certificado de garantía es válido únicamente en la República Argentina. El certificado debe ser completado por la casa vendedora y presentado por el usuario conjuntamente con la factura original de compra.

2. La empresa reparará o reemplazará a su opción, sin cargo, los componentes de la unidad que a su criterio sean defectuosos.

3. Bajo ningún concepto la empresa esta obligada al cambio de la unidad completa.

4. Serán causas de anulación de esta garantía en los casos que corresponda:

-Uso impropio distinto del doméstico.

-Exceso o caídas de tensión eléctrica que impliquen uso en condiciones anormales.

-Instalación y/o uso en condiciones distintas de las marcadas en el Manual de Instalación y Uso que se adjunta al equipo.

-Instalación del equipo por instalador no matriculado ante la Cámara Argentina de Calefacción, Aire Acondicionado y Ventilación y/o no autorizado por la empresa. En el supuesto de instalación con personal matriculado deberá conservarse constancia de aquello, mientras que el usuario se eximirá de esta carga en caso de instalación con personal de la empresa.

-Reinstalación del equipo en el mismo lugar o distinto del original, a excepción de aquellos trabajos que se realicen bajo la cobertura de la presente garantía.

-Cualquier intervención al equipo por terceros no autorizados por la empresa.

5. La garantía carecerá de validez si se observa lo siguiente:

- Enmiendas o raspaduras en los datos del certificado de garantía o factura.
- Falta de factura original de compra que detalle tipo de equipo, modelo, número de serie y fecha que coincida con los del encabezamiento del presente certificado.

6. No están cubiertos por esta garantía:

- Los daños ocasionados al exterior del gabinete.
- Las roturas, golpes, caídas o rayaduras causadas por traslados o manipulación.
- Los daños o fallas ocasionados por deficiencias, sobretensiones, descargas o interrupciones del circuito de alimentación eléctrica o rayos, deficiencias en la instalación eléctrica del domicilio del usuario o conexión del equipo a sistemas que no sean los especificadas en el Manual de Uso del mismo.
- Las fallas, daños, roturas o desgastes producidos por el mal trato o uso indebido del equipo y/o causados por inundaciones, incendios, terremotos, tormentas eléctricas, golpes o accidentes de cualquier naturaleza.

7. Las condiciones de instalación del equipo se encuentran detalladas en el Manual de Instalación del mismo, no quedando la empresa obligada a la instalación o conexión del mismo, ni a impartir enseñanza para su manejo. La disposición y ubicación de las unidades deberá ser accesibles para hacer efectiva la reparación y/o retiro a taller, caso contrario correrá por cuenta del usuario la desinstalación y posterior instalación del equipo.

8. Instalación en altura: cuando sea necesario retirar la Unidad Exterior a taller para su reparación y la misma se encuentre instalada a más de 2,5 mts de altura, la misma deberá ser desinstalada y reinstalada por el instalador.

9. El equipo quedara automáticamente fuera de Garantía cuando:

- Para su interconexión no se utilicen las tuercas originales (Cañería soldada)
- Para su interconexión se utilice distinto diámetro de cañería respecto de las adecuadas para cada equipo o modelo.
- Para su interconexión se utilice un recorrido de cañería entre unidades menos a 3 mts.
- Para su interconexión se utilice una distancia total de cañería (Vertical y horizontal) fuera

de los límites recomendado por el fabricante.

-Para su conexión a la red eléctrica se corte la ficha original.

-Para su interconexión se utilice un material distinto al cobre (no aluminio).

10. La empresa no asume responsabilidad alguna por los daños personales o a la propiedad, al usuario o a terceros que pudieran causar la mala instalación o uso indebido del equipo, incluyendo en este último caso la falta de mantenimiento.

11. En caso de falla, el usuario deberá requerir la reparación a través del Service Oficial y/o Talleres autorizados o ingresando a la página [www.adsargentina.com.ar](http://www.adsargentina.com.ar) y consultar el servicio técnico más cercano. La empresa asegura al usuario la reparación y/o reposición de piezas para su correcto funcionamiento en un plazo no mayor a 30 días contados a partir de la fecha de solicitud de reparación. Por tratarse de un bien con componentes importados, deberán contemplarse los plazos de importaciones vigentes ante la falta de partes de reemplazo.

12. Toda intervención del servicio técnico realizada a pedido del usuario dentro del plazo de garantía, que no fuera originada por falla o defecto alguno cubierto por este certificado, deberá ser abonada por el interesado de acuerdo a la tarifa vigente.

13. El presente certificado anula cualquier otra garantía implícita o explícita, por la cual y expresamente no autorizamos a ninguna otra persona, sociedad o asociación a asumir por nuestra cuenta ninguna responsabilidad con respecto a nuestros productos.

14. En caso que durante el período de vigencia de esta garantía el equipo deba ser trasladado a las Delegaciones Oficiales y/o Talleres Autorizados de Service para su reparación, el transporte será realizado por la empresa y serán a su cargo los gastos de flete y seguros y cualquier otro que deba realizarse para su ejecución.



[www.adsargentina.com.ar](http://www.adsargentina.com.ar)